

Validez Oferta.: 31/12/2015



PULSERA SLAP REFLECTANTE IMPRESIÓN EXTERIOR

7 Tamaños diferentes
Sólo se puede imprimir en la cara frontal del producto



Impresión exterior sobre la superficie del producto



Impresión interior, bajo una capa de material transparente.



A PARTIR DE 250 uds

ENTREGA DESDE 4 SEMANAS



0,49 €



Maxi SlapWrap **MXSW-7-4400** 30 x 440 mm



XXL SlapWrap **XLSW-05-4100** 43 x 410 mm



SlapWrap **MXSW-7-3800** 30 x 380 mm



SlapWrap **SW-7-3400** 30 x 340 mm



SlapWrap **SW-7-3100** 30 x 310 mm



SlapWrap **SW-7-2600** 30 x 260 mm

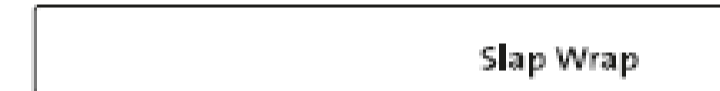

Mini SlapWrap **MSW-7-2200** 30 x 220 mm

ESTOS PRECIOS INCLUYEN IMPRESIÓN EXTERIOR A 1 COLOR

Artículo	Tamaño mm	250	500	1000	2500	5000	10000	25000
SW7-3400	30x340	1,61 €	1,17 €	1,00 €	0,85 €	0,77 €	0,73 €	0,67 €
SW-73800	30x380	1,91 €	1,50 €	1,19 €	1,04 €	1,00 €	0,97 €	0,95 €
SW-73100	30x310	1,59 €	1,16 €	0,99 €	0,84 €	0,76 €	0,72 €	0,68 €
SW-72600	30x260	1,58 €	1,11 €	0,95 €	0,83 €	0,76 €	0,72 €	0,69 €
SW-72200	30x220	1,36 €	0,75 €	0,66 €	0,57 €	0,55 €	0,51 €	0,49 €
SW7-4400	30x440	1,92 €	1,56 €	1,26 €	1,13 €	1,09 €	1,01 €	0,95 €
XLS-4100	43x410	2,16 €	1,74 €	1,46 €	1,30 €	1,26 €	1,23 €	1,19 €
Coste extra por color		0,54 €	0,28 €	0,12 €	0,07 €	0,04 €	0,04 €	0,02 €
Fotolito		1 color		78,13 €	2-4 Colores		156,25 €	

PULSERA SLAP REFLECTANTE IMPRESIÓN INTERIOR

7 Tamaños diferentes
Se puede marcar en la cara posterior de la banda reflectante
Reverso en terciopelo con posibilidad de impresión



A PARTIR DE 250 uds.

ENTREGA DESDE 4 SEMANAS



0,54 €



Maxi SlapWrap **MXSW-7-4400** 30 x 440 mm



XXL SlapWrap **XLSW-05-4100** 43 x 410 mm

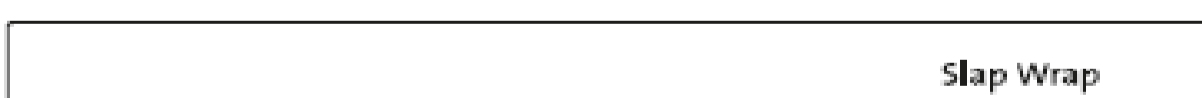

SlapWrap **MXSW-7-3800** 30 x 380 mm



SlapWrap **SW-7-3400** 30 x 340 mm



SlapWrap **SW-7-3100** 30 x 310 mm

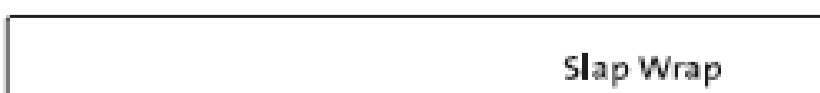

SlapWrap **SW-7-2600** 30 x 260 mm

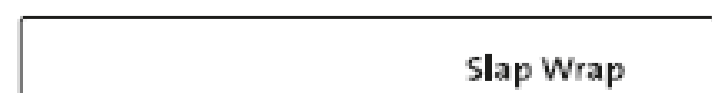

Mini SlapWrap **MSW-7-2200** 30 x 220 mm

ESTOS PRECIOS INCLUYEN IMPRESIÓN INTERIOR

Artículo	Tamaño mm	Marcaje	250	500	1000	2500	5000	10000
SW7-3400	30x340	1 Color	1,61 €	1,17 €	1,00 €	0,85 €	0,77 €	0,73 €
		A todo color	1,93 €	1,67 €	1,31 €	1,08 €	0,96 €	0,90 €
SW-73800	30x380	1 Color	1,91 €	1,50 €	1,19 €	1,04 €	1,00 €	0,97 €
		A todo color	1,97 €	1,56 €	1,31 €	1,11 €	1,04 €	1,01 €
SW-73100	30x310	1 Color	1,59 €	1,16 €	0,99 €	0,84 €	0,76 €	0,72 €
		A todo color	1,74 €	1,37 €	1,11 €	0,91 €	0,83 €	0,77 €
SW-72600	30x260	1 Color	1,58 €	1,11 €	0,95 €	0,83 €	0,76 €	0,72 €
		A todo color	1,68 €	1,25 €	1,07 €	0,90 €	0,80 €	0,75 €
SW-72200	30x220	1 Color	1,36 €	0,92 €	0,77 €	0,64 €	0,58 €	0,54 €
		A todo color	1,53 €	1,20 €	0,89 €	0,71 €	0,63 €	0,57 €
SW7-4400	30x440	1 Color	1,92 €	1,56 €	1,26 €	1,13 €	1,09 €	1,01 €
		A todo color	2,01 €	1,64 €	1,38 €	1,20 €	1,13 €	1,05 €
Coste extra por impresión en el reverso			0,53 €	0,35 €	0,31 €	0,26 €	0,22 €	0,18 €
Fotolito			1 color		78,13 €	A todo color		156,25 €

Opciones de color terciopelo cara trasera:



REVERSO EN TERCIPELO CON OPCIÓN DE IMPRESIÓN

PULSERA SLAP REFLECTANTE DE FORMAS IMPRESIÓN EXTERIOR

Sólo se puede imprimir en la cara frontal del producto



SlapShapes® SS-4

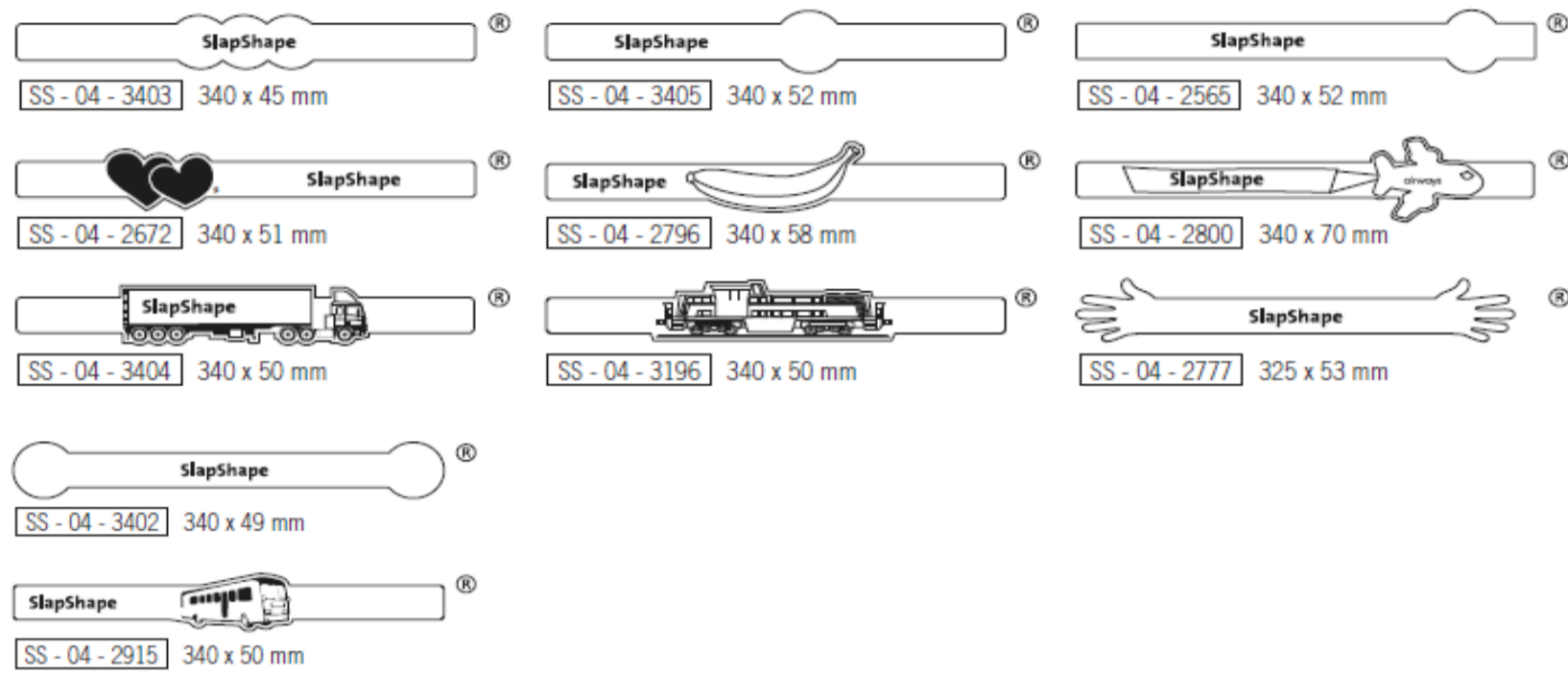

SlapShapes® SS-5

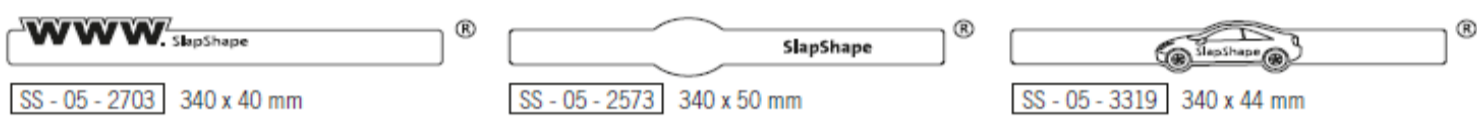

Mini SlapShapes® MSS-4



A PARTIR DE
500 uds

ENTREGA DESDE
4 SEMANAS



0,81 €

ESTOS PRECIOS INCLUYEN IMPRESIÓN EXTERIOR 1 COLOR							
GRUPO	Marcaje	500	1000	2500	5000	10000	25000
SS-4	1 color	1,35 €	1,09 €	0,97 €	0,90 €	0,86 €	0,83 €
SS-5	1 color	1,35 €	1,08 €	0,95 €	0,88 €	0,84 €	0,81 €
MSS-4	1 color	1,52 €	1,25 €	1,11 €	1,02 €	0,96 €	0,93 €
Coste extra por color		0,29 €	0,17 €	0,11 €	0,07 €	0,06 €	0,06 €
Fotolito		1 color	78,13 €	2-4 Colores	156,25 €		

PULSERA SLAP REFLECTANTE DE FORMAS IMPRESIÓN INTERIOR

Se puede marcar en la cara posterior de la banda reflectante
Reverso en terciopelo con posibilidad de impresión



A PARTIR DE
500 uds

ENTREGA DESDE
4 SEMANAS



0,79 €

SlapShapes® SS-4

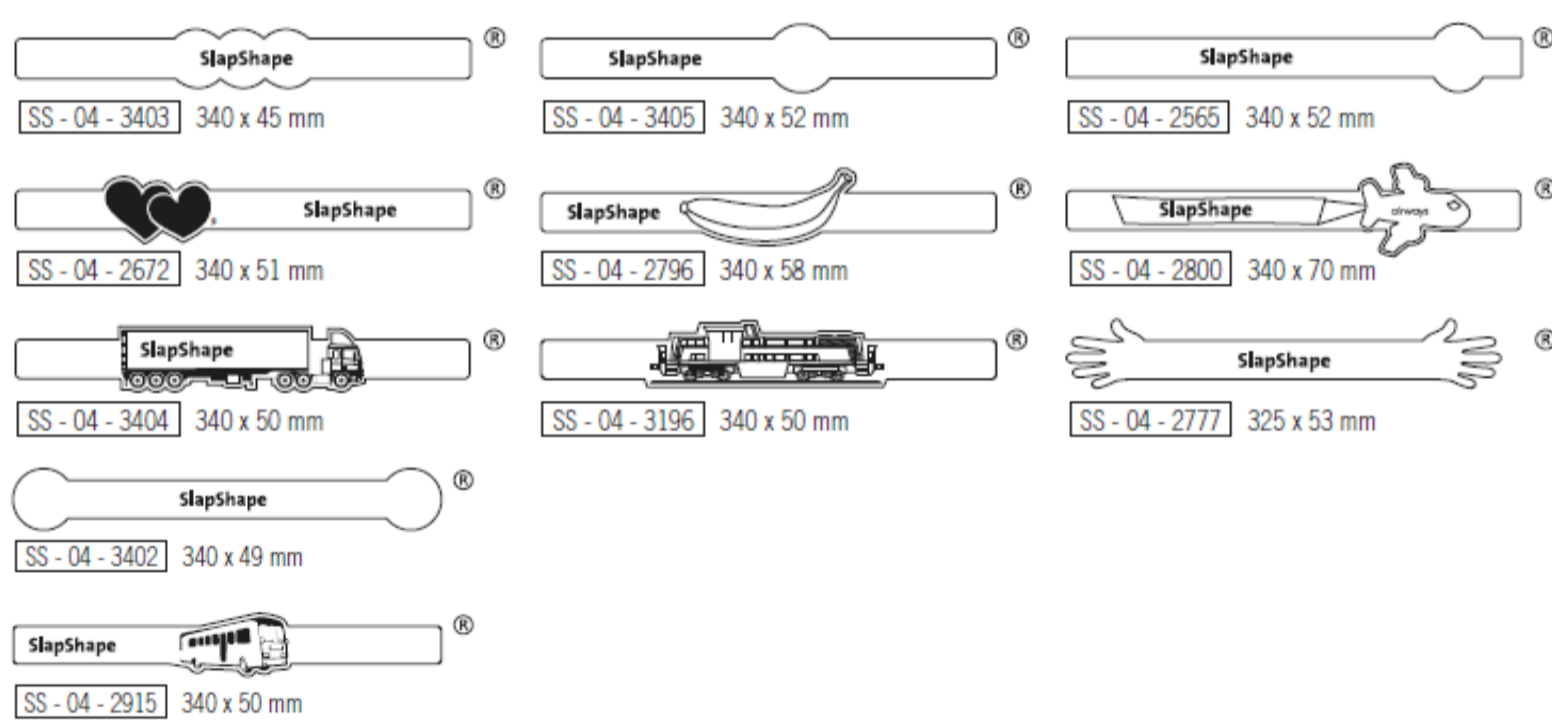

SlapShapes® SS-5

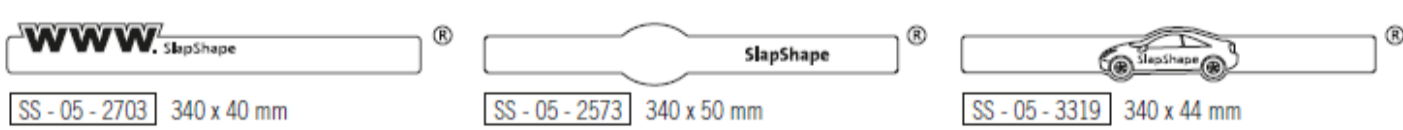

Mini SlapShapes® MSS-4



ESTOS PRECIOS INCLUYEN IMPRESIÓN INTERIOR							
GRUPO	Marcaje	500	1000	2500	5000	10000	25000
SS-4	1 Color	1,35 €	1,09 €	0,97 €	0,90 €	0,86 €	0,83 €
	A todo color	1,43 €	1,17 €	1,09 €	0,97 €	0,92 €	0,89 €
SS-5	1 Color	1,35 €	1,08 €	0,95 €	0,88 €	0,84 €	0,81 €
	A todo color	1,43 €	1,18 €	1,07 €	0,95 €	0,90 €	0,87 €
MSS-4	1 Color	1,30 €	1,06 €	0,94 €	0,87 €	0,81 €	0,79 €
	A todo color	1,39 €	1,16 €	1,06 €	0,94 €	0,87 €	0,85 €
Coste extra por impresión en el reverso		0,35 €	0,31 €	0,26 €	0,22 €	0,18 €	0,14 €
Fotolito		1 color	78,13 €	A todo color	156,25 €		

Opciones de color terciopelo cara trasera:



REVERSO EN TERCIPELO CON OPCIÓN DE IMPRESIÓN



BANDAS PARA CORRER



Jogging band JB-435 31 x 435 mm

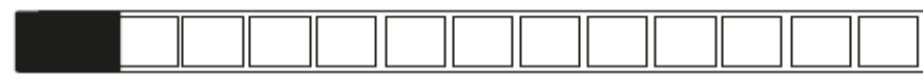

Jogging band JB-380 31 x 380 mm

Bandas para correr
2 Tamaños
Sólo se puede marcar en la parte exterior

A PARTIR DE 500 uds

ENTREGA DESDE 4 SEMANAS



1,05 €

ESTOS PRECIOS INCLUYEN IMPRESIÓN EXTERIOR 1 COLOR								
Artículo	Tamaño mm	250	500	1000	2500	5000	10000	25000
JB-380	31x380		1,54 €	1,34 €	1,23 €	1,18 €	1,14 €	1,05 €
JB-435	31x435		1,71 €	1,45 €	1,33 €	1,27 €	1,22 €	1,13 €
Coste extra por color			0,30 €	0,15 €	0,08 €	0,05 €	0,04 €	0,04 €
Fotolito		1 color		78,13 €	2-4 Colores		156,25 €	



BANDA LED



LED band LB-220 24 x 220 (440) mm
With Lithium battery (CR2032)

BANDA LED
Tamaño: 24x220mm (440 total)
Con batería de litio (CR2032)
Este artículo no se puede marcar

A PARTIR DE 500 uds

ENTREGA DESDE 4 SEMANAS

1,82 €

PRECIOS SIN IMPRESIÓN								
Artículo	Tamaño mm	250	500	1000	2500	5000	10000	25000
LB-220	24x220 (440)		3,22 €	2,94 €	2,33 €	2,11 €	1,91 €	1,82 €
Este artículo No se puede marcar								



COLGANTE LED



LED hanger LH-250 38 x 265 mm
With Lithium battery (CR2032)

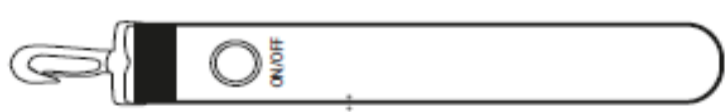

Print area
22 x 110 mm

COLGANTE LED
Tamaño: 38x265mm
Área de impresión 22x110mm
Con batería de litio (CR2032)

A PARTIR DE 500 uds

ENTREGA DESDE 4 SEMANAS



2,04 €

ESTOS PRECIOS INCLUYEN IMPRESIÓN EXTERIOR 1 COLOR								
Artículo	Tamaño mm	250	500	1000	2500	5000	10000	25000
LH 250	31x380		3,32 €	2,95 €	2,62 €	2,45 €	2,28 €	2,04 €
Coste extra por color			1,09 €	0,52 €	0,25 €	0,17 €	0,14 €	0,11 €
Fotolito		1 color		78,13 €	2-4 Colores		156,25 €	



COLGANTES IMPRESIÓN EXTERIOR

A PARTIR DE
1,000 uds

ENTREGA DESDE
4 SEMANAS



0,37 €

COLGANTES

Elija entre más de 100 formas diferentes categorizada en 7 grupos de precios

Encuentra todas las formas disponibles en las páginas siguientes
Puede ser marcado en la superficie

ESTOS PRECIOS INCLUYEN IMPRESIÓN EXTERIOR 1 COLOR							
GRUPOS DE PRECIOS	250	500	1000	2500	5000	10000	25000
H-8			1,07 €	0,87 €	0,72 €	0,69 €	0,66 €
H9			0,93 €	0,75 €	0,60 €	0,57 €	0,55 €
H10-11			0,91 €	0,72 €	0,61 €	0,58 €	0,56 €
H12-13-14			0,99 €	0,67 €	0,55 €	0,48 €	0,44 €
H15-16			0,76 €	0,60 €	0,49 €	0,46 €	0,42 €
H18-19-20			0,68 €	0,53 €	0,44 €	0,39 €	0,38 €
H25			0,61 €	0,51 €	0,42 €	0,39 €	0,37 €
Coste extra por color			0,11 €	0,05 €	0,04 €	0,03 €	0,03 €
Fotolito	1 color		78,13 €	2-4 Colores	156,25 €		

COLGANTES IMPRESIÓN INTERIOR



A PARTIR DE
500 uds

ENTREGA DESDE
4 SEMANAS



0,36 €

COLGANTES

Elija entre más de 100 formas diferentes categorizada en 7 grupos de precios

Encuentra todas las formas disponibles en las páginas siguientes
Puede ser marcado en el reverso

ESTOS PRECIOS INCLUYEN IMPRESIÓN INTERIOR							
GRUPOS DE PRECIOS	250	500	1000	2500	5000	10000	15000
H-8	1 Color	1,42 €	1,00 €	0,82 €	0,71 €	0,67 €	0,65 €
	A todo color	1,47 €	1,12 €	0,88 €	0,75 €	0,72 €	0,69 €
H9	1 Color	1,21 €	0,87 €	0,69 €	0,59 €	0,56 €	0,54 €
	A todo color	1,26 €	0,98 €	0,75 €	0,64 €	0,60 €	0,59 €
H10-11	1 Color	1,19 €	0,82 €	0,65 €	0,57 €	0,54 €	0,52 €
	A todo color	1,22 €	0,89 €	0,75 €	0,64 €	0,61 €	0,59 €
H12-13-14	1 Color	0,99 €	0,67 €	0,55 €	0,48 €	0,44 €	0,42 €
	A todo color	1,04 €	0,78 €	0,61 €	0,53 €	0,49 €	0,46 €
H15-16	1 Color	0,94 €	0,62 €	0,53 €	0,44 €	0,41 €	0,39 €
	A todo color	0,98 €	0,70 €	0,58 €	0,48 €	0,43 €	0,42 €
H18-19-20	1 Color	0,91 €	0,60 €	0,49 €	0,42 €	0,39 €	0,37 €
	A todo color	0,96 €	0,70 €	0,54 €	0,46 €	0,41 €	0,40 €
H25	1 Color	0,79 €	0,52 €	0,46 €	0,40 €	0,38 €	0,36 €
	A todo color	0,82 €	0,63 €	0,52 €	0,44 €	0,41 €	0,39 €
Coste extra por impresión en el reverso		0,11 €	0,11 €	0,06 €	0,04 €	0,04 €	0,04 €
Fotolito	1 color		78,13 €	A todo color	156,25 €		

FORMAS DISPONIBLES Y GRUPOS DE PRECIOS PARA LOS COLGANTES

Hanger reflector H-8

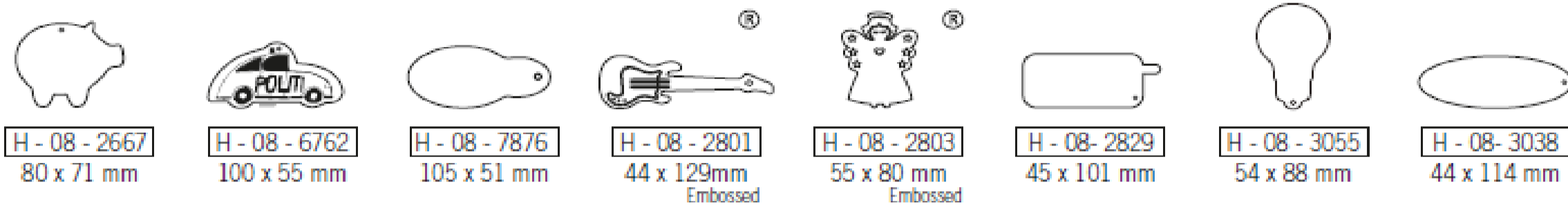

Hanger reflector H-9

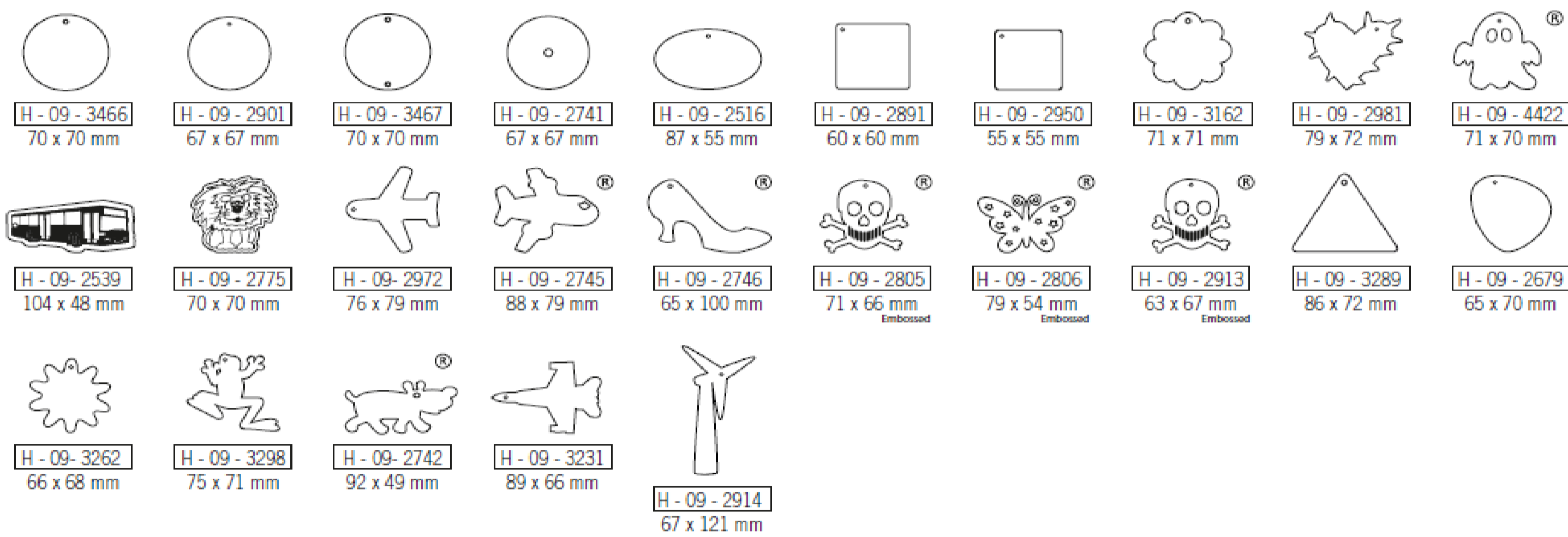

Hanger reflector H-10-11

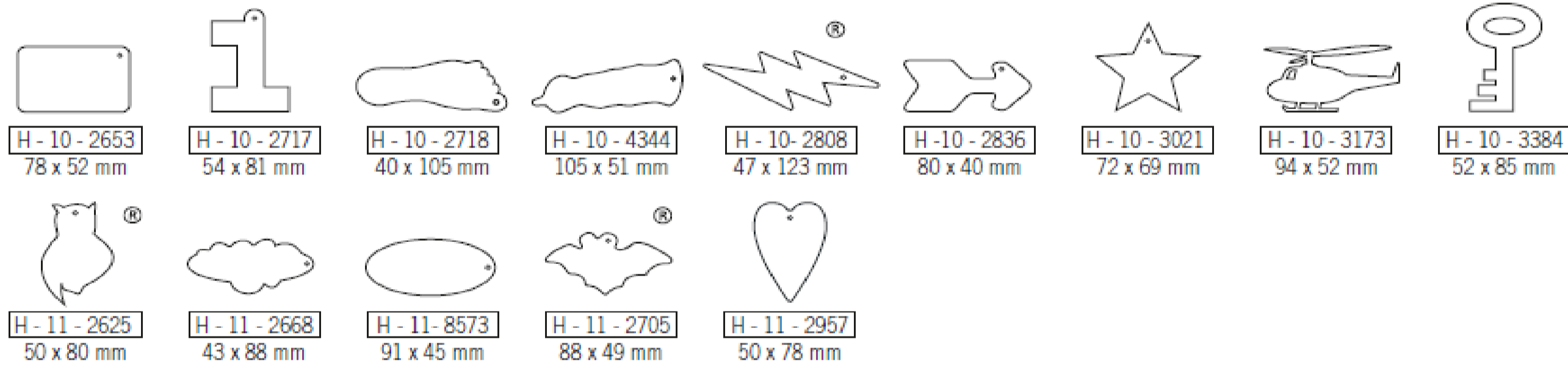

Hanger reflector H-12

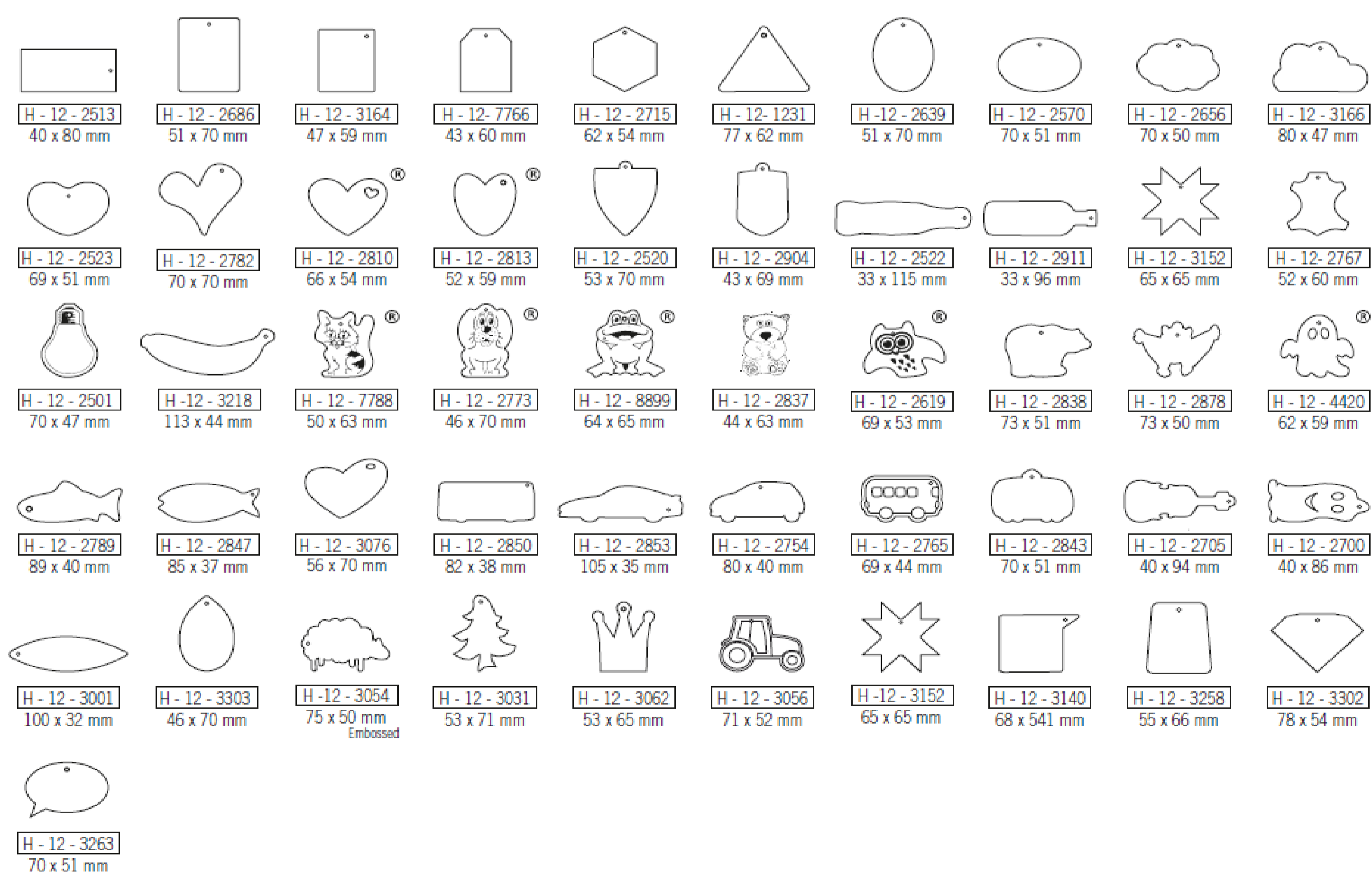

FORMAS DISPONIBLES Y GRUPOS DE PRECIOS PARA LOS COLGANTES

Hanger reflector H-13-14



H-13-2811
63 x 54 mm
Embossed



H-14-3169
85 x 39 mm



H-14-2633
66 x 51 mm



H-14-2840
68 x 43 mm

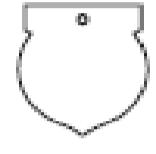

H-14-3044
51 x 57 mm

Hanger reflector H-15

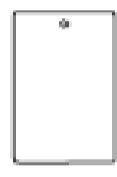

H-15-2000
63 x 39 mm

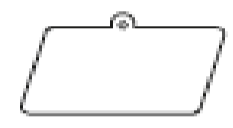

H-15-3167
77 x 42 mm



H-15-2612
60 x 41 mm



H-15-2255
68 x 48 mm

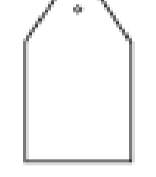

H-15-2529
40 x 70 mm

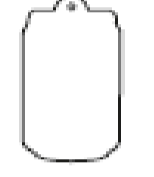

H-15-2530
37 x 70 mm



H-15-3136
85 x 41 mm



H-15-2716
45 x 69 mm



H-15-2575
30 x 80 mm



H-15-2880
42 x 72 mm
Embossed

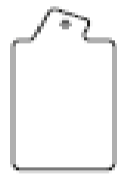

H-15-3366
39 x 67 mm

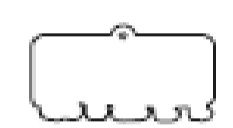

H-15-2872
70 x 40 mm



H-15-2734
61 x 44 mm



H-15-2946
82 x 40 mm



H-15-2508
42 x 67 mm



H-15-30184
50 x 60 mm



H-15-2971
76 x 33 mm

Hanger reflector H-16



H-16-6655
49 x 49 mm

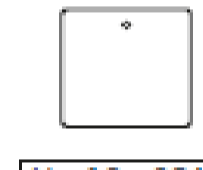

H-16-2644
49 x 49 mm

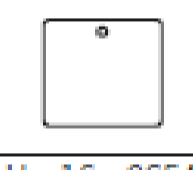

H-16-2654
45 x 45 mm



H-16-2830
48 x 47 mm

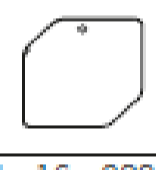

H-16-2884
45 x 45 mm

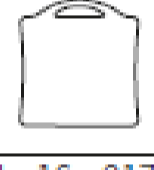

H-16-3170
45 x 53 mm

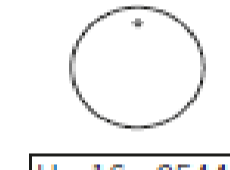

H-16-2544
50 x 50 mm

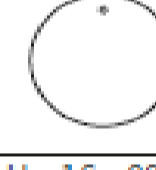

H-16-2963
55 x 55 mm



H-16-1212
51 x 58 mm



H-16-2704
50 x 49 mm



H-16-2533
45 x 52 mm

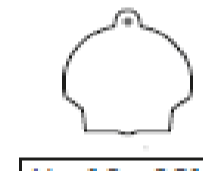

H-16-2614
49 x 52 mm



H-16-2687
51 x 51 mm

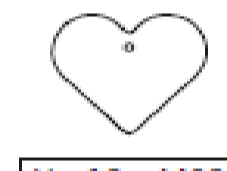

H-16-4422
59 x 50 mm

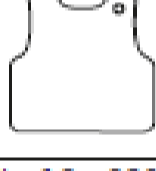

H-16-3204
50 x 52 mm



H-16-2733
52 x 53 mm



H-16-2506
54 x 51 mm



H-16-2532
52 x 49 mm



H-16-3134
79 x 37 mm



H-16-2844
519 x 50 mm



H-16-2970
50 x 50 mm



H-16-2996
51 x 55 mm



H-16-30077
52 x 45 mm



H-16-3011
48 x 54 mm

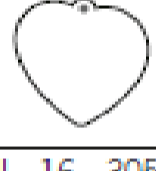

H-16-3057
50 x 53 mm

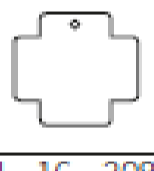

H-16-3087
47 x 47 mm



H-16-3067
54 x 52 mm

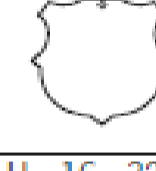

H-16-3245
54 x 53 mm

Hanger reflector H-18-25



H-18-3104
37 x 60 mm

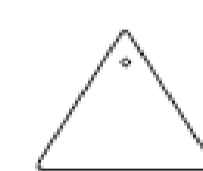

H-18-2731
60 x 52 mm

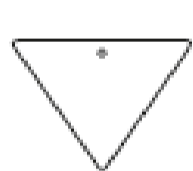

H-18-2883
60 x 49 mm



H-18-2581
38 x 69 mm



H-18-2753
69 x 33 mm

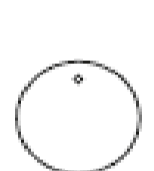

H-25-2507
42 x 42 mm



H-18-2680
33 x 70 mm



H-19-2719
66 x 43 mm



H-19-2756
60 x 38 mm



H-20-2512
50 x 43 mm

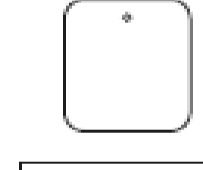

H-20-2645
43 x 50 mm

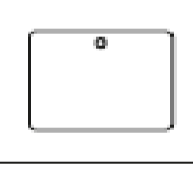

H-20-2812
49 x 37 mm

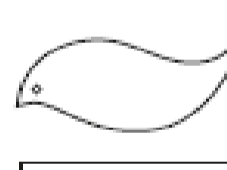

H-20-2983
75 x 341 mm



H-24-2594
18 x 85 mm

PEGATINAS IMPRESIÓN EXTERIOR



PEGATINAS

Elige entre más de 100 formas diferentes categorizadas en 9 grupos de precios

Encuentre todas las formas disponibles en las páginas siguientes.

Puede ser marcado en la superficie



A PARTIR DE
1.000 uds

ENTREGA DESDE
4 SEMANAS



0,33 €

ESTOS PRECIOS INCLUYEN IMPRESIÓN EXTERIOR 1 COLOR							
GRUPOS DE PRECIOS	250	500	1000	2500	5000	10000	25000
S-4			1,19 €	1,05 €	0,97 €	0,94 €	0,89 €
S5-6			1,12 €	0,96 €	0,82 €	0,78 €	0,74 €
S8			0,83 €	0,64 €	0,54 €	0,50 €	0,48 €
S9			0,81 €	0,61 €	0,53 €	0,49 €	0,47 €
S10-11			0,80 €	0,60 €	0,51 €	0,47 €	0,45 €
S12-14			0,77 €	0,57 €	0,49 €	0,44 €	0,41 €
S15-16			0,71 €	0,54 €	0,46 €	0,41 €	0,36 €
S18-20			0,70 €	0,52 €	0,42 €	0,39 €	0,36 €
S25			0,57 €	0,47 €	0,39 €	0,35 €	0,33 €
Coste extra por color			0,11 €	0,06 €	0,04 €	0,04 €	0,04 €
Fotolito	1 color		78,13 €	2-4 colores	156,25 €		

PEGATINAS IMPRESIÓN INTERIOR



PEGATINAS

Elige entre más de 100 formas diferentes categorizadas en 9 grupos de precios

Encuentre todas las formas disponibles en las páginas siguientes.



A PARTIR DE
500 uds

ENTREGA DESDE
4 SEMANAS



0,32 €

ESTOS PRECIOS INCLUYEN IMPRESIÓN INTERIOR							
GRUPOS DE PRECIOS	250	500	1000	2500	5000	10000	25000
S4	1 Color	1,40 €	1,11 €	1,01 €	0,96 €	0,93 €	0,88 €
	A todo color	1,49 €	1,23 €	1,08 €	1,00 €	0,97 €	0,93 €
S5-6	1 Color	1,31 €	1,04 €	0,83 €	0,72 €	0,71 €	0,69 €
	A todo color	1,38 €	1,15 €	0,98 €	0,84 €	0,81 €	0,77 €
S8	1 Color	1,12 €	0,74 €	0,60 €	0,53 €	0,49 €	0,47 €
	A todo color	1,16 €	0,79 €	0,66 €	0,56 €	0,53 €	0,50 €
S9	1 Color	1,09 €	0,73 €	0,57 €	0,51 €	0,49 €	0,46 €
	A todo color	1,11 €	0,78 €	0,63 €	0,54 €	0,52 €	0,49 €
S10-11	1 Color	1,07 €	0,72 €	0,55 €	0,49 €	0,47 €	0,44 €
	A todo color	1,10 €	0,77 €	0,61 €	0,53 €	0,50 €	0,48 €
S12-14	1 Color	1,03 €	0,68 €	0,49 €	0,45 €	0,42 €	0,39 €
	A todo color	1,05 €	0,77 €	0,58 €	0,51 €	0,47 €	0,44 €
S15-16	1 Color	0,98 €	0,63 €	0,49 €	0,44 €	0,40 €	0,36 €
	A todo color	1,03 €	0,74 €	0,55 €	0,48 €	0,44 €	0,40 €
S18-20	1 Color	0,94 €	0,61 €	0,46 €	0,39 €	0,36 €	0,34 €
	A todo color	1,01 €	0,73 €	0,54 €	0,44 €	0,42 €	0,39 €
S25	1 Color	0,89 €	0,49 €	0,42 €	0,37 €	0,35 €	0,32 €
	A todo color	0,94 €	0,60 €	0,48 €	0,40 €	0,38 €	0,36 €
Fotolito	1 color		78,13 €	A todo color	156,25 €		

FORMAS DISPONIBLES Y GRUPOS DE PRECIOS PARA LAS PEGATINAS

Sticker reflector S-4

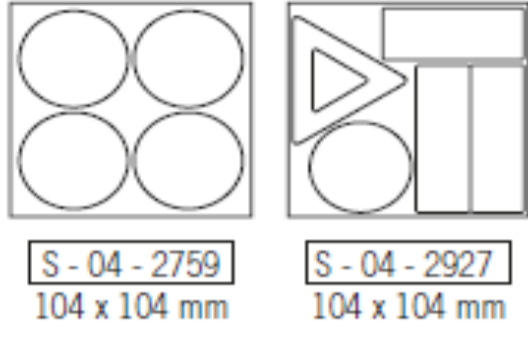

Sticker reflector S-5-6

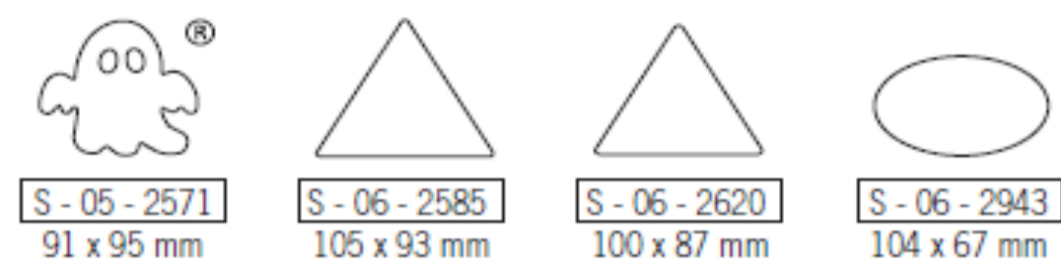

Sticker reflector S-8

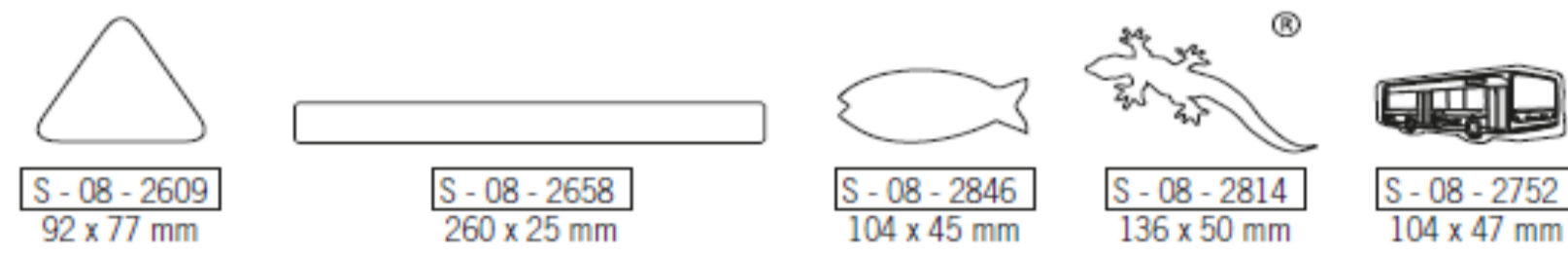

Sticker reflector S-9

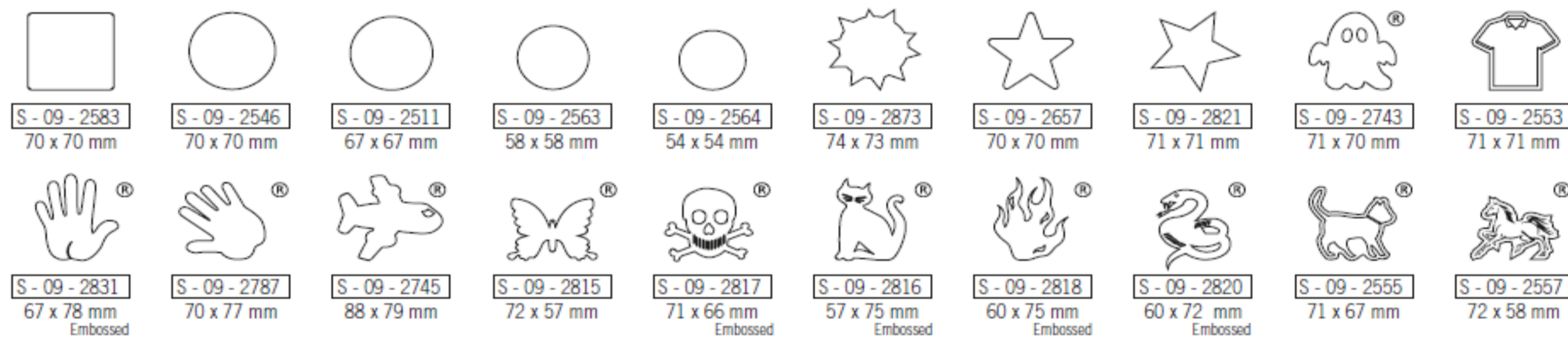

Sticker reflector S-10-11

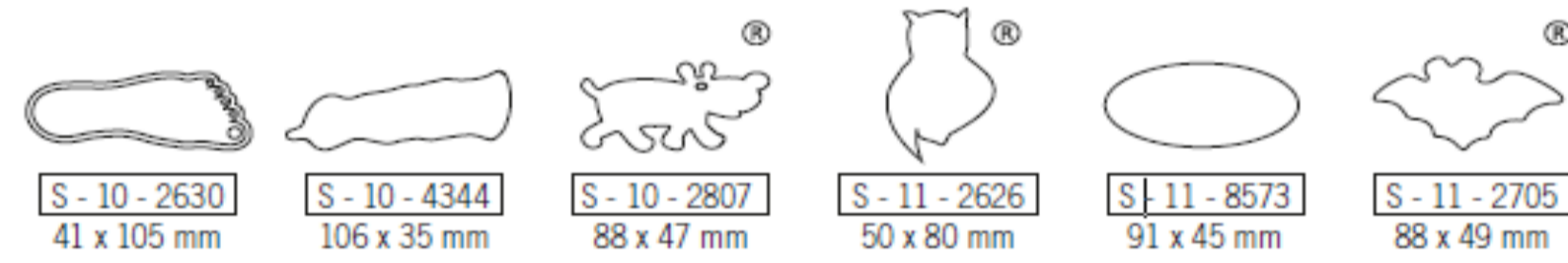

Sticker reflector S-12

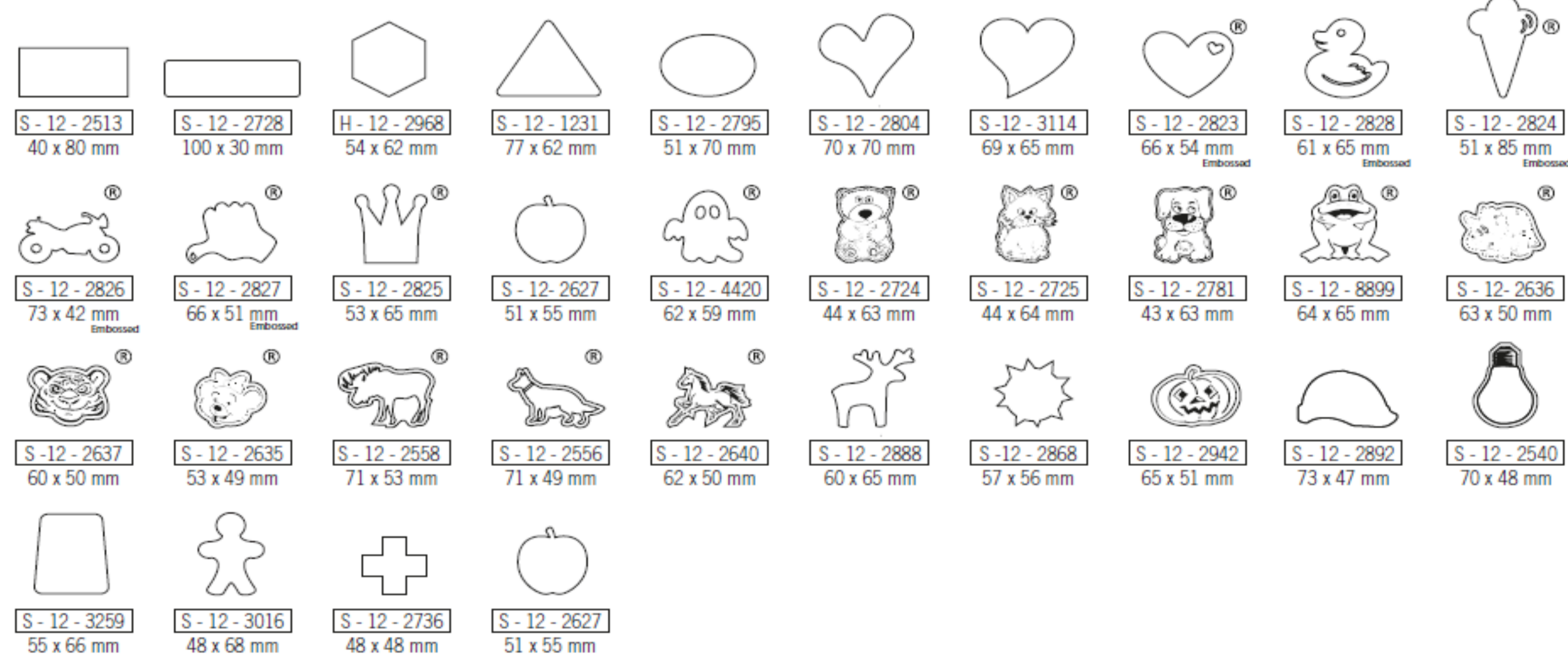

FORMAS DISPONIBLES Y GRUPOS DE PRECIOS PARA LAS PEGATINAS

Sticker refelctor S-13-14

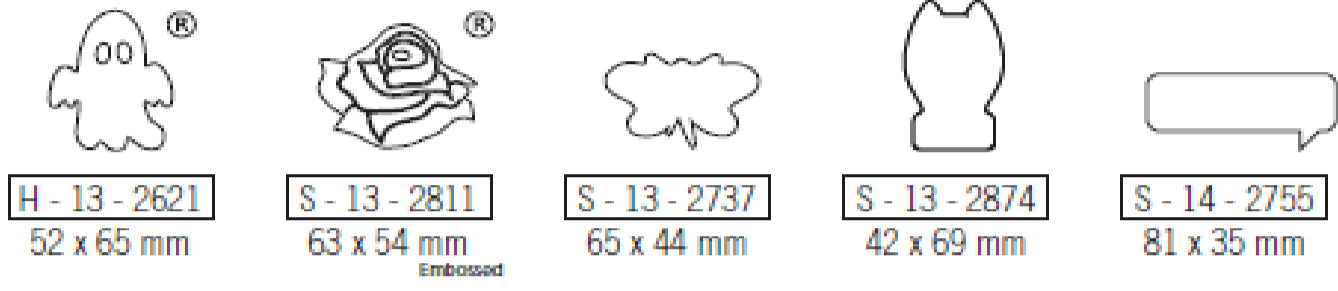

Sticker refelctor S-15-16

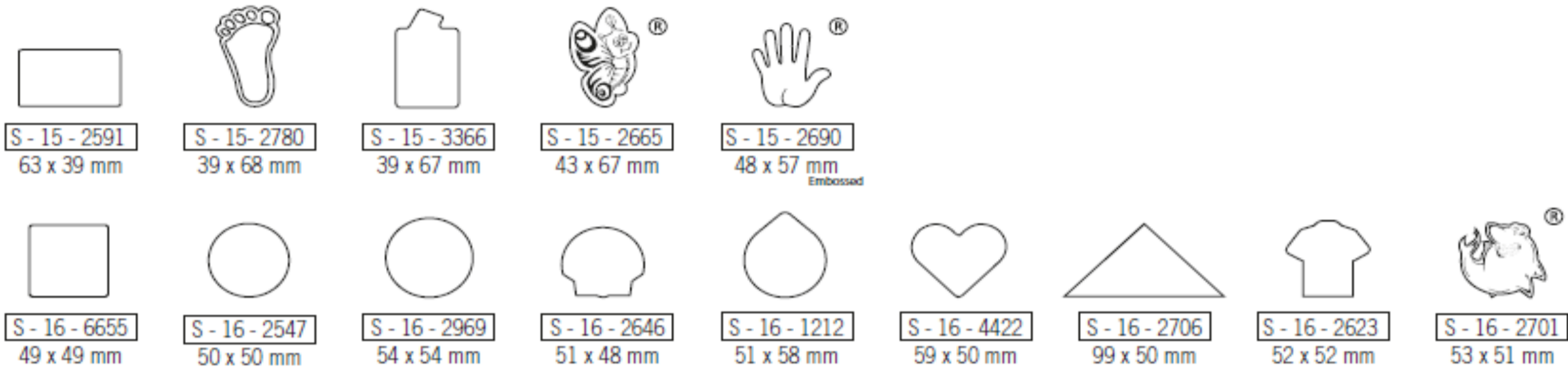

Sticker refelctor S-18-20

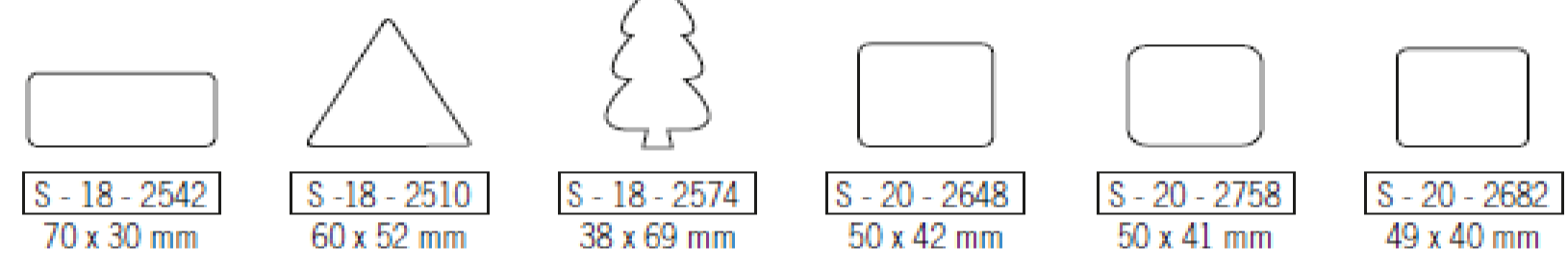

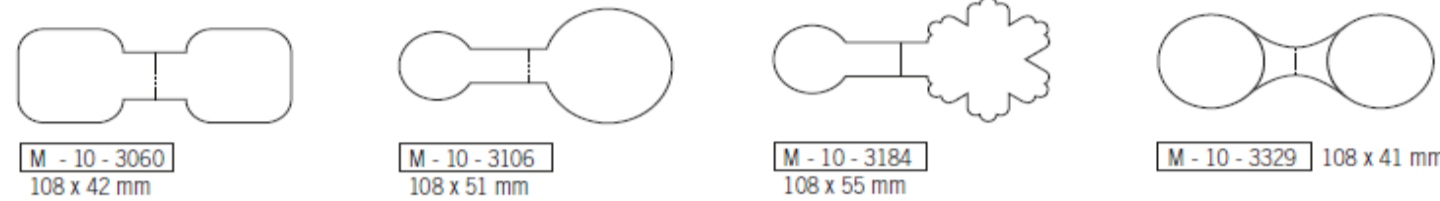

IMANES
4 Formas diferentes
Se puede marcar en el exterior
y el interior

IMANES

A PARTIR DE
500 uds

ENTREGA DESDE
4 SEMANAS



1,24 €

ESTOS PRECIOS INCLUYEN IMPRESIÓN EXTERIOR O INTERIOR

Artículo	Marcaje		500	1000	2500	5000	10000	25000
M-10	Impresión exterior	1 Color	2,04 €	1,79 €	1,57 €	1,41 €	1,34 €	1,24 €
	Coste extra por color	Hasta 4 col.	0,06 €	0,06 €	0,06 €	0,06 €	0,05 €	0,05 €
M-10	Impresión interior	1 Color A todo color	1,64 € 1,68 €	1,43 € 1,48 €	1,25 € 1,30 €	1,13 € 1,18 €	1,07 € 1,11 €	0,99 € 1,03 €
Fotolito		1 color		78,13 €		A todo color	156,25 €	

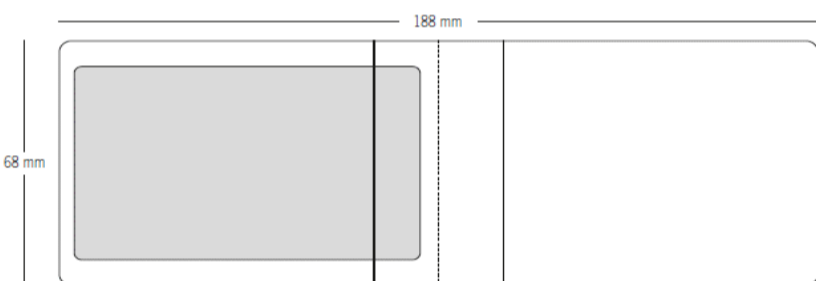

TARJETEROS
Se puede marcar en el exterior
y el interior

TARJETEROS

A PARTIR DE
1.000 uds

ENTREGA DESDE
4 SEMANAS



0,83 €

ESTOS PRECIOS INCLUYEN IMPRESIÓN EXTERIOR O INTERIOR

Artículo	Marcaje		500	1000	2500	5000	10000	25000
CH1	Impresión exterior	1 Color		0,94 €	0,86 €	0,78 €	0,73 €	0,69 €
	Coste extra por color	Hasta 4 col.		0,09 €	0,05 €	0,03 €	0,03 €	0,03 €
M-10	Impresión interior	1 Color A todo color		1,11 € 1,22 €	1,02 € 1,08 €	0,96 € 1,00 €	0,90 € 0,94 €	0,85 € 0,83 €
Fotolito		1 color		78,13 €		A todo color	156,25 €	

CUBRE MOCHILA Y BOLSA DE GIMNASIO

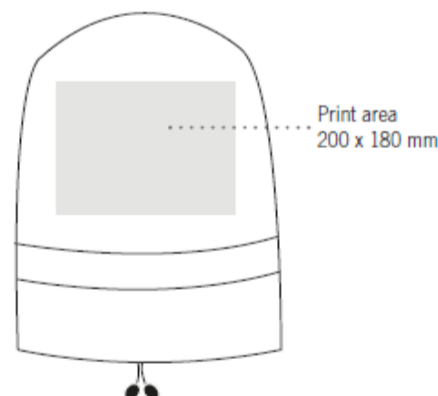

CUBRE MOCHILA BC1
Tamaño 53x65cm
Peso: 50gr
Área de impresión: 200x180mm
Sólo disponible en amarillo

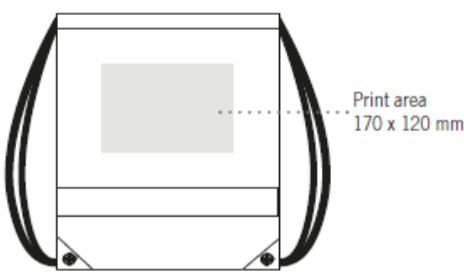

BOLSA DE GIMNASIO GB1
Tamaño 340x440mm
Área de impresión: 170x120mm
Sólo disponible en amarillo

A PARTIR DE
250 uds

ENTREGA DESDE
4 SEMANAS



SÓLO LAS BANDAS
REFLECTANTES TIENEN
EL CERTIFICADO ISO
20471

1,59 €

ESTOS PRECIOS INCLUYEN IMPRESIÓN A 1 COLOR

Artículo	Marcaje		250	500	1000	2500	5000	10000
BC1	1 Color		2,46 €	2,26 €	1,98 €	1,78 €	1,68 €	1,59 €
GB1	1 Color		2,54 €	2,34 €	2,06 €	1,84 €	1,74 €	1,65 €
	Coste extra por color		Incluye logo 1 color / 2 o más colores bajo consulta					
Fotolito		1 color		78,13 €				

BOLSA DE LA COMPRA REFLECTANTE



BOLSA DE LA COMPRA
Material: 100% PP
Tamaño: 290x195x325mm
Capacidad: 18L
Área de impresión: 150x100mm
Colores de impresión: CMYK
Método Transfer

Colores disponibles:
Negro
Azul
Amarillo
Rojo

A PARTIR DE
100 uds

ENTREGA DESDE
4 SEMANAS



SÓLO LAS BANDAS
REFLECTANTES TIENEN
EL CERTIFICADO ISO
20471

1,65 €

PRECIOS

Artículo	Marcaje		100	200	500	1000	2500	5000
701293	Sin logo		2,71 €	2,50 €	2,02 €	1,88 €	1,76 €	1,65 €
701293	1 color		3,84 €	3,31 €	2,63 €	2,31 €	2,06 €	1,87 €
	Coste extra por color		Incluye logo 1 color / 2 o más colores bajo consulta					
Fotolito		1 color		78,13 €				

Mejor Precio de nuestros stocks!

bullet
RIGHT ON TARGET GIVEAWAYS

ENTREGA RÁPIDA SI LOS PIDES DEL STOCK DISPONIBLE CON Y SIN MARCAR



Chaleco de seguridad niño
Artículo 10400700

Cumple con la regulación EN 1150

1 talla
Sólo disponible en amarillo

Tamaño:42x52cm

Consulta el precio con nuestro equipo comercial



Chaleco de seguridad adulto
Artículo 19547280

Cumple con la regulación EN 20471

1 talla
Solo disponible en amarillo

Tamaño:65x65cm

CHALECO DE SEGURIDAD NIÑO



EN 1150

CHALECO DE SEGURIDAD NIÑO - EN1150

Disponible en 3 tallas:

XXXS - 2-4 Años - 39x43cm
XXS 5-6 Años - 45x48cm
XS - 7-10 Años - 48x50cm



A PARTIR DE 100 uds

ENTREGA DESDE 4 SEMANAS

1,71 €

Artículo	Tamaño	100	250	500	1000	2500	5000	10000
PRECIOS SIN MARCAR								
PT2000K	XXXS	3,81 €	2,97 €	2,40 €	2,04 €	1,89 €	1,77 €	1,71 €
	XXS	3,93 €	3,07 €	2,45 €	2,09 €	1,94 €	1,82 €	1,75 €
	XS	3,99 €	3,12 €	2,50 €	2,14 €	1,99 €	1,87 €	1,80 €
PRECIOS CON TRANSFER 1 POSICION 10X10CM								
PT2000K	1 color	1,67 €	1,28 €	1,02 €	0,80 €	0,64 €	0,54 €	0,47 €
	2 color	2,06 €	1,51 €	1,33 €	1,01 €	0,71 €	0,60 €	0,51 €
	3 color	2,42 €	1,75 €	1,64 €	1,19 €	0,76 €	0,65 €	0,56 €
	4 color	2,68 €	2,01 €	1,95 €	1,40 €	0,86 €	0,69 €	0,62 €
Fotolito		93,75 €						

CHALECO DE SEGURIDAD PARA DEPORTE Y ACTIVIDADES AL AIRE LIBRE



EN 1150

CHALECO PARA DEPORTE Y ACTIVIDADES DEPORTIVAS

Disponibles en 5 tallas:

S - 51x51cm
M - 53x55cm
L - 57x59cm
XL - 60x64cm
XXL - 66x67,5cm



A PARTIR DE 100 uds

ENTREGA DESDE 4 SEMANAS

2,20 €

Artículo	Tamaño	100	250	500	1000	2500	5000	10000
PRECIOS SIN MARCAR								
PT2000A	S	4,44 €	3,57 €	2,87 €	2,53 €	2,38 €	2,24 €	2,20 €
	M	4,49 €	3,62 €	2,92 €	2,58 €	2,43 €	2,29 €	2,24 €
	L	4,59 €	3,72 €	3,01 €	2,68 €	2,58 €	2,44 €	2,39 €
	XL	4,99 €	4,12 €	3,41 €	3,08 €	2,93 €	2,79 €	2,74 €
	XXL	5,04 €	4,17 €	3,46 €	3,13 €	2,98 €	2,84 €	2,79 €
PRECIOS CON TRANSFER 1 POSICION 10X10CM								
PT2000A	1 color	1,67 €	1,28 €	1,02 €	0,80 €	0,64 €	0,54 €	0,47 €
	2 color	2,06 €	1,51 €	1,33 €	1,01 €	0,71 €	0,60 €	0,51 €
	3 color	2,42 €	1,75 €	1,64 €	1,19 €	0,76 €	0,65 €	0,56 €
	4 color	2,68 €	2,01 €	1,95 €	1,40 €	0,86 €	0,69 €	0,62 €
Fotolito		93,75 €						

CHALECO DE SEGURIDAD ADULTO HW1



EN 1150

CHALECO DE SEGURIDAD ADULTO
EN1150 - HW1
Disponibile en 1 talla
50x48cm

A PARTIR DE
100 uds

ENTREGA DESDE
4 SEMANAS

1,71 €

Artículo	Tamaño	100	250	500	1000	2500	5000	10000
PRECIOS SIN MARCAR								
HW1	una talla	3,81 €	2,97 €	2,40 €	2,04 €	1,89 €	1,77 €	1,71 €
PRECIOS CON TRANSFER 1 POSICION 10X10CM								
PT2000A	1 color	1,67 €	1,28 €	1,02 €	0,80 €	0,64 €	0,54 €	0,47 €
	2 color	2,06 €	1,51 €	1,33 €	1,01 €	0,71 €	0,60 €	0,51 €
	3 color	2,42 €	1,75 €	1,64 €	1,19 €	0,76 €	0,65 €	0,56 €
	4 color	2,68 €	2,01 €	1,95 €	1,40 €	0,86 €	0,69 €	0,62 €
Fotolito		93,75 €						

CHALECO DE SEGURIDAD ADULTO HW2



ISO 20471

CHALECO DE SEGURIDAD ADULTO - EN1150
HW2
Disponibile en 1 talla
64x132cm

Disponibile en Amarillo y Naranja

A PARTIR DE
100 uds

ENTREGA DESDE
4 SEMANAS

2,32 €

Artículo	Tamaño	100	250	500	1000	2500	5000	10000
PRECIOS SIN MARCAR								
HW2	una talla	4,44 €	3,78 €	3,32 €	2,91 €	2,76 €	2,52 €	2,32 €
PRECIOS CON TRANSFER 1 POSICION 10X10CM								
PT2000A	1 color	1,67 €	1,28 €	1,02 €	0,80 €	0,64 €	0,54 €	0,47 €
	2 color	2,06 €	1,51 €	1,33 €	1,01 €	0,71 €	0,60 €	0,51 €
	3 color	2,42 €	1,75 €	1,64 €	1,19 €	0,76 €	0,65 €	0,56 €
	4 color	2,68 €	2,01 €	1,95 €	1,40 €	0,86 €	0,69 €	0,62 €
Fotolito		93,75 €						



CHALECO DE SEGURIDAD DEPORTE WR ADULTO



EN 1150

CHALECO DE SEGURIDAD DEPORTE
Y AIRE LIBRE. ADULTO

RFX SPORT
Tallas disponibles S - XXL
Solo disponible en amarillo

A PARTIR DE
250 uds

ENTREGA DESDE
4 SEMANAS

1,24 €

ITEM	SIZE	100	250	500	1000	2500	5000	10000
PRECIOS SIN MARCAR								
RFX SWR	S							
	M	9,53 €	8,75 €	8,48 €	8,11 €	7,78 €	7,37 €	7,10 €
	L							
	XL							
	XXL	€ 11,28	€ 10,35	€ 10,03	€ 9,58	€ 9,17	€ 8,69	€ 8,36
PRECIOS CON TRANSFER 1 POSICION 10X10CM								
PT2000A	1 color	1,67 €	1,28 €	1,02 €	0,80 €	0,64 €	0,54 €	0,47 €
	2 color	2,06 €	1,51 €	1,33 €	1,01 €	0,71 €	0,60 €	0,51 €
	3 color	2,42 €	1,75 €	1,64 €	1,19 €	0,76 €	0,65 €	0,56 €
	4 color	2,68 €	2,01 €	1,95 €	1,40 €	0,86 €	0,69 €	0,62 €
Fotolito		93,75 €						



CORTAVIENTOS REFLECTANTE ACTIVE

A PARTIR DE
100 uds

ENTREGA DESDE
4 SEMANAS

16,99 €

CORTAVIENTOS REFLECTANTE
Disponibile para Hombre, Mujer y Niño

HOMBRE
Disponibile M - XL
Colores: verde y amarillo

MUJER
Disponibile M - XL
Colores: verde y rosa

NIÑOS
Disponibile de 2 a 10 años
Colores: rosa, verde, amarillo

Artículo	Tamaño	100	250	500	1000	2500
PRECIOS SIN MARCAR						
WB	S	33,84 €	24,65 €	21,56 €	18,83 €	16,99 €
	M					
	L					
	XL					
	XXL					
Este producto no se puede imprimir						



BOLSA PARA CHALECOS



BOLSA MISMO MATERIAL QUE EL CHALECO
7011
Tamaño: 16x19cm
Área de impresión : 10x8cm
Disponibile en amarillo

A PARTIR DE
100 uds

ENTREGA DESDE
4 SEMANAS

0,63 €

Artículo	Tamaño	100	250	500	1000	2500	5000	10000
7011	Sin logo	1,52 €	1,35 €	0,85 €	0,76 €	0,67 €	0,63 €	0,63 €
	1 Color	2,83 €	2,44 €	1,76 €	1,44 €	1,15 €	1,06 €	1,02 €
7012	Sin logo	1,61 €	1,44 €	0,94 €	0,85 €	0,76 €	0,73 €	0,73 €
	1 Color	2,83 €	2,44 €	1,76 €	1,44 €	1,15 €	1,06 €	1,02 €
Coste extra por color		Incluye logo 1 color / 2 o más colores bajo consulta						
Fotolito 1 color		93,75 €						

BOLSA DE PVC
7012
Tamaño: 24x15cm
Área de impresión : 11x7cm



EU
COMPLIANT
EN 13356



PETO/COLLAR REFLECTANTES

COLLAR

Tamaño : 43x28cm
Impresión delantera y trasera
1 talla

A PARTIR DE
250 uds

ENTREGA DESDE
4 SEMANAS

1,95 €

COLLAR COMPLETO

Tamaño: 43x39cm
Impresión delantera y trasera
Tamaño adulto e infantil
mismo precio

ESTOS PRECIOS INCLUYEN IMPRESIÓN A 1 COLOR 1 POSICIÓN								
Artículo	Tamaño	250	500	1000	2500	5000	10000	
Collar	1 Color	3,00 €	2,73 €	2,47 €	2,18 €	2,06 €	1,95 €	
Collar completo	1 Color	4,02 €	3,86 €	3,68 €	3,54 €	3,40 €	3,34 €	
Coste extra por color		Incluye logo 1 color / 2 o más colores bajo consulta						
Fotolito 1 color		93,75 €						



GENERAL INFORMATION

Todos los artículos reflectante han sido testados y cumplen las regulaciones de la CE para este tipo de productos.

FORMATO DE ARCHIVOS Y RESOLUCIÓN

Los archivos se tienen que recibir en alta resolución de 300DPI mínimo. En formato AI o EPS.

Para que el proceso de diseño sea más fácil, disponemos de plantillas para todos los productos

PLAZOS DE ENTREGA

Plazos de entrega entre 4-6 semanas, dependiendo del artículo y la cantidad. Contáctanos para especificar plazos exactos.

CONDICIONES GENERALES

- Los plazos no incluyen retrasos debidos a casos de fuerza mayor o ajenos a la empresa.
- Los plazos no incluyen las festividades nacionales e internacionales.
- Los precios son a portes pagados y a un solo punto de la Península Ibérica.
- Los precios no incluyen manipulaciones o descargas especiales, ni almacenaje en nuestras instalaciones.
- Los precios pueden sufrir cambios al estar sujetos a la aprobación de la muestra final.
- La empresa se reserva el derecho a pedir una cantidad por anticipado a la confirmación del pedido.
- La cantidad entregada está sujeta a una tolerancia del 5% sobre la cantidad solicitada.
- La empresa se reserva el derecho a cambiar los precios y las condiciones sin previo aviso.